

# Betriebsanleitung (Original)

Operating instructions

Traduction du mode d'emploi

---

D

GB

FR

## Kühltische / Saladetten BR95

(S95 / SV95 / PKT95 / KT95 / KT95-2R / KT95-4)

## Refrigerated Counters / Saladettes BR95

(S95 / SV95 / PKT95 / KT95 / KT95-2R / KT95-4)

## Tables réfrigérées / Saladettes BR95

(S95 / SV95 / PKT95 / KT95 / KT95-2R / KT95-4)



<b>D – INHALTSVERZEICHNIS</b>		<b>Seite</b>
1.	Allgemeine Hinweise	3
2.	Aufstellung und Inbetriebnahme	3-4
2.1	Aufstellung	3
2.2	Inbetriebnahme	3-4
3.	Bedienung Elektronikregler	4-6
4.	Verwendung, Beschickung, Lagerung	6
4.1	Verwendung	6
4.2	Beschickung und Lagerung	6
5.	Wartung	6
6.	Reinigung und Pflege	6
7.	Störungen	7
8.	Schaltplan	18
9.	EG-Konformitätserklärung	20

<b>GB - CONTENTS</b>		<b>Page</b>
1.	General Information	8
2.	Installation and initial operation	8-9
2.1	Installation	8
2.2	Initial operation	8-9
3.	Operation of the electronic controller	9-11
4.	Use, charging and storage	11
4.1	Use	11
4.2	Charging and storage	11
5.	Maintenance	11
6.	Cleaning and Maintenance	11
7.	Trouble shooting	12
8.	Wiring diagram	18
9.	EU declaration of conformity	19

<b>FR - CONTENU</b>		<b>Page</b>
1.	Notices générales	13
2.	Mise en place et mise service	13
2.1	Mise en place	13
2.2	Mise en service	13
3.	Comande de régulateur électronique	14
4.	Utilisation, Chargement et stockage	16
4.1	Utilisation	16
4.2	Chargement et stockage	16
5.	Maintenance	16
6.	Nettoyage et entretien	16
7.	Dérangements	17
8.	Schémas électriques	18
9.	Déclaration de conformité CE	19

## 1. ALLGEMEINE HINWEISE

Herzlichen Glückwunsch zum Erwerb eines hochwertigen Kühlgerätes. Alle unsere Geräte unterliegen einer ständigen Qualitätskontrolle. Wir möchten Sie hiermit bitten, die nachfolgenden Bedienungshinweise gründlich durchzulesen, damit Sie problemlos und möglichst lange mit dem Gerät arbeiten können.

Ausführliche Angaben der verschiedenen Modelle über Abmessungen, Bruttoinhalt, Zubehör usw., finden Sie in unserer Preisliste bzw. in den Prospekten.

### **Achtung!**

**Kontrollieren Sie das Gerät sofort bei Übernahme auf Transportschäden. Lassen Sie sich festgestellte Transportschäden auf dem Papier des Spediteurs und auf Ihrem Lieferschein vom Fahrer bestätigen.**

## 2. AUFSTELLUNG UND INBETRIEBNAHME

### 2.1 Aufstellung

Gerät möglichst erst am Aufstellungsort auspacken, vorhandene Schutzfolie entfernen und auf Vollständigkeit des Zubehörs prüfen.

Beanstandungen sind unverzüglich dem Lieferanten zu melden.

Gerät an einem gut belüfteten festen Standort waagrecht aufstellen. Standorte unmittelbar neben Wärmequellen oder im Bereich direkter Sonneneinstrahlung sind zu vermeiden.

Der Ansaug- und Ausblasbereich des Maschinenfaches (Lüftungsschlitze) muss freigehalten werden, um eine gute Durchlüftung zu gewährleisten.

Die Umgebungstemperatur sollte zwischen 16°C und 25°C liegen.

### 2.2 Inbetriebnahme

Das Gerät sollte vor der Inbetriebnahme gereinigt werden. Näheres siehe unter dem Kapitel "Reinigung und Pflege". Zubehörteile wie Auflageschienen, Roste, usw. je nach Bedarf in der entsprechenden Höhe einsetzen. Vergewissern Sie sich vor dem Anschluss, dass Stromart und Spannung mit den Angaben auf dem Typenschild übereinstimmen. Das Typenschild befindet sich im Maschinenfach rechts neben dem Kondensator.

Der Anschluss muss über eine vorschriftsmäßig installierte Schutzkontaktsteckdose erfolgen. Wir empfehlen an einen getrennten Stromkreis (Absicherung 10 A) anzuschließen.

**Bild 1**

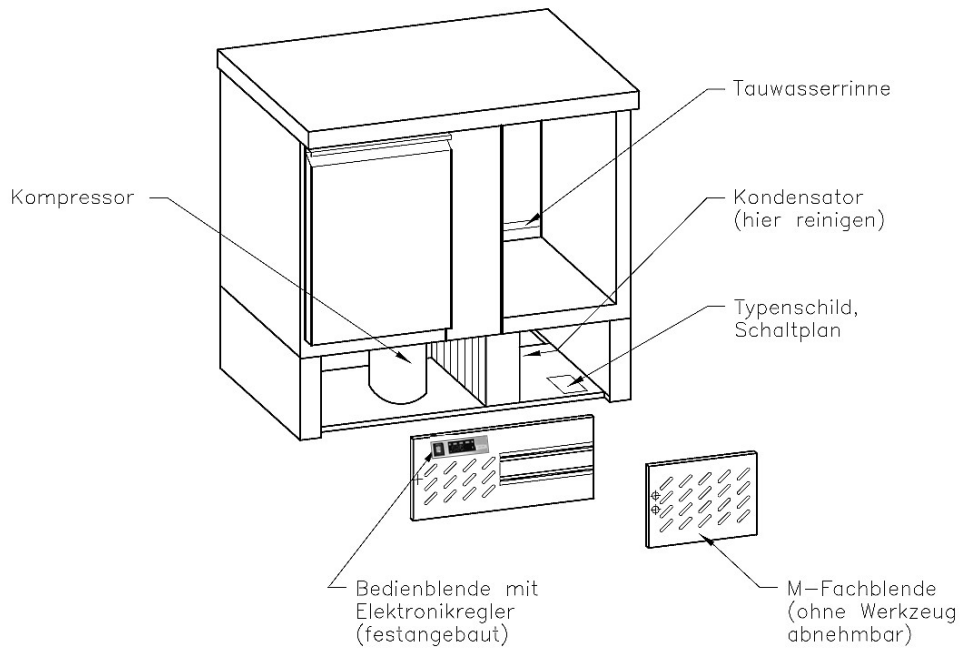





### 3. BEDIENUNG ELEKTRONIKREGLER

Die Bedienungselemente sind hinter der Maschinenfachtüre angebracht.



#### Übersicht der Tasten und Bedienung des Reglers

- |   |  |   |                            |
|---|--|---|----------------------------|
|  | Taste Exit / Standby<br>Zum Ein- und Ausschalten ca. 3 Sek. drücken. |  | Taste Info / Set Point     |
|  | Taste Manuelle Abtauung / down                                       |  | Taste Up / Manueller Modus |

Der Elektronikregler ist werksseitig vorprogrammiert. Veränderungen sollten nur von einem Fachmann ausgeführt werden. Bei Netzausfall bzw. Abschalten des Gerätes, bleiben die eingestellten Werte erhalten.

#### **Displayanzeigen**

Im Normalbetrieb zeigt das Display die Ist-Temperatur oder einen der folgenden Werte an:

**DEF** = Abtauung wird ausgeführt  
**OFF** = Regler im Standby-Modus  
**DO** = Alarm für: Tür offen  
**LO** = Untertemperaturalarm





**REC** = SW-Wiederherstellung nach Abtauung  
**CL** = Anforderung der Verflüssiger Reinigung  
**HI** = Übertemperaturalarm  
**E1** = Defekt in Fühler T1  
**E2** = Defekt in Fühler T2

### INFO – Menü:

**T1** = Ist – Temperatur des Fühlers 1  
**T2** = Ist – Temperatur des Fühlers 2  
**THI** = Maximale Messtemperatur des Fühlers 1





**TLO** = Mindest Messtemperatur des Fühlers 1  
**CND** = Verdichter Betriebszeit in Wochen  
**LOC** = Tastenzustand (Sperre)

### Zugriff auf das Menü und Datenanzeige





- Die Taste  drücken und loslassen.
- Mit den Tasten  oder  die anzuzeigenden Daten wählen.
- Mit der Taste  den Wert anzeigen.
- Zum Verlassen des Menüs die Taste  drücken oder 10 Sekunden warten.

### Setpoint

(Anzeige und Änderung des Sollwertes - gewünschter Temperaturwert)

- Die Taste  mindestens für eine halbe Sekunde drücken, um den Sollwert anzuzeigen.  
(+4°C = Werkseinstellung)
- Die Taste  gedrückt halten und mit den Tasten  oder  den gewünschten Wert einstellen (die Regelung kann innerhalb des Mindestwertes **SPL** und Höchstwertes **SPH** erfolgen).
- Beim Loslassen der Taste  wird der neue Wert gespeichert.

### Reset der gespeicherten Werte THI, TLO, CND

- Im Menü mit den Tasten  oder  den zu resettierenden Wert wählen.
- Mit der Taste  den Wert anzeigen.
- Die Taste  gedrückt halten und gleichzeitig die Taste  drücken.

### Standby

Die Taste  lässt, wenn sie für 3 Sekunden gedrückt wird, das Gerät in den Standby umschalten. (Nur bei SB = YES)

### Tastensperre EIN- / Ausschalten

 Info Taste drücken. Mit den Pfeiltasten im Menü blättern bis in der Anzeige "Loc" erscheint. Drücken sie nun nochmals die Info Taste und halten sie diese gedrückt. Im Display erscheint nun "no" für Tastensperre aus und "YES" für Tastensperre an. Stellen sie nun mit den Tasten „AUF“ und „AB“ die gewünschte Funktion ein. Durch Loslassen aller Tasten springt der Regler nach einigen Sekunden wieder in seine normale Funktion zurück. Bei eingeschalteter Tastensperre kann nur das Info-Menü betätigt werden.

### Abtauung

Alle Kühlgeräte besitzen eine vollautomatische Abtauregelung. Die Parameter für die Abtauintervalle, Abtauzeiten, usw. sind vom Werk auf die optimalen Werte voreingestellt worden. Diese Parameter dürfen nur im Ausnahmefall durch den Kälte-/Elektrofachmann verändert werden. Die Parameterlisten können bei Bedarf beim Hersteller angefordert werden. Während der Abtauphase leuchtet auf dem Elektronikregler „DEF“ auf. Dieses signalisiert die Abtauphase und erlischt nach Beendigung des Abtauvorganges wieder. Die Tauwasserverdunstung erfolgt bei allen Geräten automatisch.

## Manuelle Abtauung

Durch Drücken der Taste  für 2 Sekunden kann eine manuelle Abtauung eingeleitet werden.

### Achtung!

Während jeder Abtauung erscheint im Display die Anzeige „dEF“. Nach der Abtauung erscheint im Display die Anzeige „rEc“ für 10 Minuten.

Kein Reinigungswasser, sonstige Flüssigkeiten, Speisereste, oder ähnliches in die Tauwasserrinne leeren, da sonst die Funktion des Gerätes bzgl. der vollautomatischen Abtauung und Verdunstung des Tauwassers beeinträchtigt wird. Regelmäßig prüfen, ob das Tauwasser ungehindert durch den Tauwasserablauf fließt.

## 4. VERWENDUNG, BESCHICKUNG UND LAGERUNG

### 4.1 Verwendung

Die Kühltische / Saladetten sind vielseitig einsetzbar und optimal geeignet zur Lagerung von verschiedenen vorgekühlten Speisen, Roh- und Frischwaren sowie Lebensmitteln. Den Saladetten Ausschnitt immer komplett mit GN-Behälter bestücken.

### 4.2 Beschickung und Lagerung

Erst nach Erreichen der gewünschten Kälteraumtemperatur (nach ca. 4 Std.) soll das Gerät mit Ware beschickt werden. Eine gleichmäßige Verteilung über die ganzen Ablageflächen ist empfehlenswert.

## 5. WARTUNG

Je nach Nutzung und Beanspruchung muss durch eine Fachfirma eine regelmäßige Wartung ausgeführt werden. Unsere Empfehlung: 1x jährlich.

## 6. REINIGUNG UND PFLEGE

Aus hygienischen Gründen ist je nach Beanspruchung und Einsatzzweck des Gerätes eine ein- bis mehrmalige monatliche Reinigung zu empfehlen.

### **Vor der Reinigung grundsätzlich Gerät ausschalten und Netzstecker ziehen!**

Fett- und Staubablagerungen am Kondensator vermindern die Kälteleistung des Gerätes und erhöhen die Betriebskosten. Deswegen je nach Verschmutzungsgrad etwa alle 2 Monate die Kondensatorlamellen mit einem Staubsauger, Handfeger oder Pinsel vom Schmutz befreien. Hierzu muss die Maschinenfachblende entfernt werden. Diese ist leicht eingerastet und kann ohne Werkzeug herausgenommen werden. Die Lamellen des Kondensators sind jetzt gut zugänglich und können gereinigt werden.

### **Vorgehensweise beim Reinigen:**

- Kühlgut aus dem Gerät nehmen und an einem geeigneten Ort aufbewahren.
- Tragroste und Auflageschienen entnehmen.
- Gerät innen und außen mit leichtem Seifenwasser reinigen und Innenraum gut austrocknen. (Empfehlung: 1x pro Monat)

- Magnetdichtung ebenfalls mit leichtem Seifenwasser auswaschen und gut trocknen. (Empfehlung: 1x pro Woche)
- Regelmäßig prüfen, ob das Tauwasser ungehindert durch das Abflussrohr fließt.
- Auflageschienen und Tragroste (bzw. Bleche) wieder einsetzen. Gerät einschalten und nach Erreichen der gewünschten Temperatur Lagergut wieder einlegen.

## 7. STÖRUNGEN

Die Geräte sind so konzipiert und hergestellt, dass eine lange Lebensdauer und Störungsfreiheit gegeben sind. Die Alarmmeldungen werden blinkend im Display angezeigt und durch einen Signalton akustisch gemeldet. Sollten während des Betriebs Störungen auftreten, bitten wir Sie zunächst folgendes zu überprüfen:

<b>Störungen / Alarmmeldungen</b>	<b>Maßnahmen</b>
<b>Keine Anzeige auf dem Display</b>	<ul style="list-style-type: none"> <li>• Stromzufuhr überprüfen (Sicherung, Steckdose)</li> </ul>
<b>Alarm HI</b> Gewünschte Temperatur wird nicht erreicht	<ul style="list-style-type: none"> <li>• Sollwerteneinstellung überprüfen</li> <li>• sind die Türen ordnungsgemäß geschlossen</li> <li>• hat eine korrekte Beschickung des Gerätes stattgefunden</li> <li>• vereisten Verdampfer abtauen (Gerät ausräumen und abschalten bis kein Eis mehr am Verdampfer)</li> </ul>
<b>Alarm LO</b> Gerät zu kalt	<ul style="list-style-type: none"> <li>• Sollwerteneinstellung überprüfen</li> <li>• Gerät ausschalten, Netzstecker ziehen und nach ca. 2 Minuten wieder einschalten</li> </ul>
<b>Alarm E1</b> Raumfühler defekt	<ul style="list-style-type: none"> <li>• Fühlerleitung gebrochen</li> <li>• Fühlerleitung am Regler lose</li> <li>• Fühler defekt</li> </ul>
<b>Alarm E2</b> Verdampferfühler defekt	<ul style="list-style-type: none"> <li>• Fühlerleitung gebrochen</li> <li>• Fühlerleitung am Regler lose</li> <li>• Fühler defekt</li> </ul>
<b>Wasser im Kühllinnenraum</b>	<ul style="list-style-type: none"> <li>• Überprüfen, ob das Gerät geradesteht</li> <li>• Tauwasserrinne und Tauwasserablauf reinigen</li> <li>• Gefälle der Ablaufleitung überprüfen</li> </ul>

Erst wenn diese Punkte als Fehlerursache ausscheiden, bitten wir um Benachrichtigung der nächsten Kundendienststelle bzw. Fachhandel. Bitte bei allen Reklamationen die Modell- und Seriennummer des Typenschildes, sowie die festgestellten Mängel angeben.

Der Anschlussplan befindet sich im Elektrokasten (hinter der Maschinenfachtüre).

**Wir arbeiten ständig an der Weiterentwicklung aller Modelle. Deshalb müssen wir uns technische und optische Änderungen, die dem Fortschritt dienen, vorbehalten.**

## 1. GENERAL INFORMATION

Congratulation! You have bought a high-quality refrigerated counter/saladette. All models are under permanent quality control. Please read carefully the following instructions for use. This will allow for a trouble free and long-lasting operation.

Please refer to our price list and catalogues for details of our various models regarding dimensions, gross capacity, accessories, etc.

### **Attention!**

**Please check the unit immediately at delivery. In case of transport damages ask the driver to confirm it on your delivery note as well as on his forwarder's documents.**

## 2. INSTALLATION AND INITIAL OPERATION

### 2.1 Installation

If possible, unpack the unit only at its final location, remove plastic film, check completeness of accessories and damage free delivery.

Inform supplier immediately in case of any reclamation.

Install refrigerated counter / saladette at a well-ventilated, even spot. Avoid to place it next to heat sources or direct sunlight. Compensate floor unevenness by setting up the hate adjustable feat. Aspiration and blow out area of the installation compartment (ventilation slots) must be kept free to ensure good ventilation. The ambient temperature should be between 16°C and 25°C.

### 2.2 Initial operation

Refrigerated counter / saladette should be cleaned before starting the operation - please see chapter 6 "cleaning and maintenance".

Put accessories like tray slides, wire shelves etc. according to required height in. Please make sure before connection that electrical current and voltage are in accordance with the specifications on the nameplate. You will find the nameplate on the right side of the installation compartment, next to the condenser.

Electrical connection has to be done over a correctly installed sealed contact socket. We recommend connection to a separate circuit (fuse 10 A).



**Picture 1**

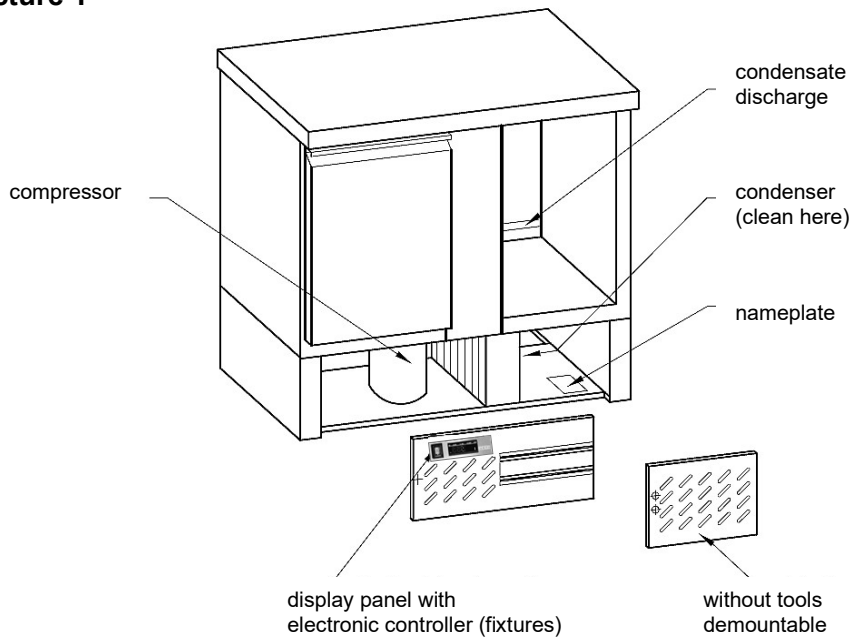



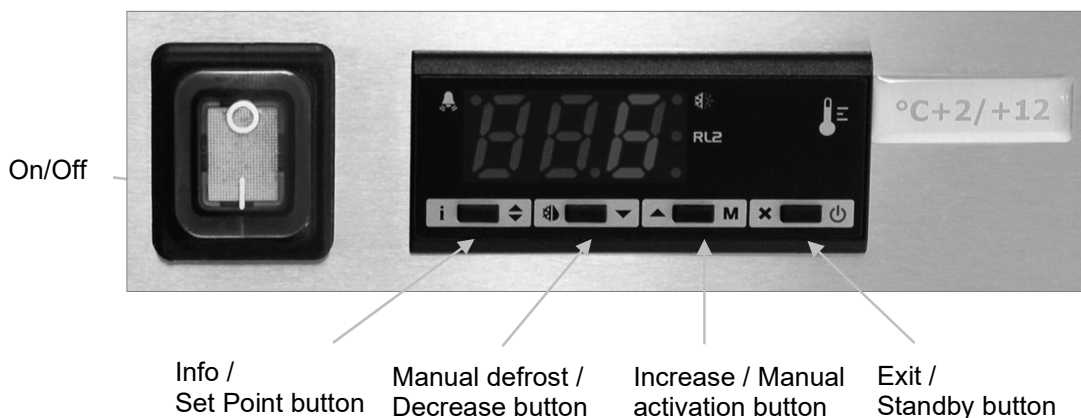

### 3. OPERATION OF THE ELECTRONIC CONTROLLER

You will find the control elements behind the installation compartment door.



#### Overview of the buttons and operation of the controller

-  Exit / Standby button  
Press for approx. 3 sec. to switch on and off
-  Info / Setpoint button
-  Manual defrost / Decrease button
-  Increase / Manual activation button

The electronic controller is pre-programmed at the factory. Modifications should only be carried out by a specialist. In case of a power failure or if the unit is switched off, the set values are retained.

#### Display

During normal operation, the display shows either the temperature measured or one of the following indications:

**DEF** = Defrost in progress  
**OFF** = Controller is in stand-by  
**DO** = Door open alarm  
**LO** = Low temperature alarm





**REC** = recovery after defrost  
**CL** = condenser clean warning  
**HI** = high temperature alarm  
**E1** = probe T1 failure  
**E2** = probe T1 failure

#### INFO – Menü:

**T1** = Instant probe 1 temperature  
**T2** = Instant probe 2 temperature  
**THI** = Maximum probe 1 temperature recorded





**TLO** = Minimum probe 1 temperature recorded  
**CND** = Compressor working weeks  
**LOC** = keypad state lock

#### Access to menu and information displayed





- Press  and immediately release button
- With button  or  select the data to be displayed.
- press button  to display value.
- To exit from the menu, press button  or wait 10 seconds.

#### Setpoint

(Display and modification of desired temperature value)

- Press button  for at least half a second to display the setpoint value (+4°C = factory setting)
- By keeping button  pressed, use button  or  to set the desired value (adjustment is within the minimum **SPL** and the maximum **SPH** limit).
- When button  is released, the new value is stored.

#### Reset of THI, TLO, CND recordings

- With button  or  select the data to be reset.
- Display the value with button 
- while Keeping button  pressed use button 

#### Standby

Button  when pressed for 3 seconds, allows the controller to be put on a standby or output control to be resumed (with SB = YES only)

#### Keypad lock

 Press the Info button. Use the arrow button to scroll through the menu until "Loc" appears in the display. Now press the Info button again and keep it pressed. The display now shows "no" for key lock off and "YES" for key lock on. Now set the desired function with the "UP" and "DOWN" buttons. By releasing all keys, the controller returns to its normal function after a few seconds.

When the key lock is switched on, only the info menu can be operated.

#### Defrost

All cooling units have a fully automatic defrost control. The parameters for the defrost intervals, defrost times, etc. have been preset to the optimum values by the factory. These parameters may only be changed by the refrigeration/electrical specialist in exceptional cases. The parameter lists can be requested from the manufacturer if required. During the defrosting phase, "DEF" lights up on the electronic controller. This signals the defrosting phase and disappears again after the defrosting process has been completed. Defrost water evaporation is automatic for all units.

## Manual defrost

Manual defrosting can be initiated by pressing the key  for 2 seconds.

### Attention!

During each defrost the display shows "dEF". After defrosting the display shows "rEc" for 10 minutes.

Do not pour any cleaning water, other liquids, food particles or similar into the condensate channel. This would affect the fully automatic defrost and evaporation function of your solid waste refrigerator. Check regularly if the condensation water flows unobstructed through the drainpipe.

## 4. USE, CHARGING AND STORAGE

### 4.1 Use

Refrigerated counters / Saladettes are multipurpose and ideal for the storage of various cold meals, raw and fresh goods and food. Fit the saladette cut-out completely with GN containers at all times.

### 4.2 Charging and storage

Store goods only after the required temperature has been reached (approx. 4 hours). It is recommended to disperse the goods evenly over the total storage area.

## 5. MAINTENANCE

Depending on frequency and purpose of use you have to check the counters min. once a Year. Please call your service.

## 6. CLEANING AND MAINTENANCE

For hygiene purposes a periodical cleaning is recommended (once a month or several times a month depending on frequency and purpose of use).

**Refrigerated counter/saladette must be switched off and mains plug pulled out before starting cleaning.**

Grease and dust at the condenser reduce the cooling capacity and rise the running costs. Therefore - depending on fouling factor - free condenser ribs with vacuum cleaner, hand-broom or brush approx. every 2 months. To do this, the installation compartment cover has to be taken off. The installation compartment cover is clicked into place on top and can – without tools – be easily pulled out on top. The condenser ribs are now easily accessible for cleaning.

### How to clean:

- Remove refrigerated goods and keep them at suitable place.
- Take out wire shelves or as the case may be trays and tray slides.
- Clean the inside and outside with a mild soap water and whip dry thoroughly (we recommend once a month).
- Clean as well door gaskets with a mild soap water and whip dry thoroughly (we recommend once a week).
- Check periodically if condensate flows unhindered through the drainpipe.

- Put tray slides and wire shelves (or as the case may be trays) in again. Switch on refrigerated counter / saladette. When required temperature is reached, fill in goods.

## 7. TROUBLE SHOOTING

The solid waste refrigerators are designed and produced for a long life and trouble-free function. Alarm messages are displayed flashing and indicated by means of an acoustic signal. Should a malfunction occur, please check as follow:

<b>Trouble/Error message</b>	<b>Measures</b>
<b>Dark Display</b>	<ul style="list-style-type: none"> <li>• Check electrical current supply (fuse, socket)</li> </ul>
<b>Alarm HI</b> Requested temperature is not reached	<ul style="list-style-type: none"> <li>• Check set rated value</li> <li>• Doors closed properly?</li> <li>• Waste stored properly? (see chapter 4)</li> <li>• Defrost iced evaporator (remove waste containers and switch off until evaporator is ice-free)</li> </ul>
<b>Alarm LO</b> Device too cold	<ul style="list-style-type: none"> <li>• Check set rated value</li> <li>• Switch off device, pull mains plug and switch on again after approx. 2 minutes</li> </ul>
<b>Alarm E1</b> Room probe defective	<ul style="list-style-type: none"> <li>• Probe circuit broken</li> <li>• Probe circuit of controller not fixed</li> <li>• Probe defective</li> </ul>
<b>Alarm E2</b> Evaporator probe defective	<ul style="list-style-type: none"> <li>• Probe circuit broken</li> <li>• Probe circuit of controller not fixed</li> <li>• Probe defective</li> </ul>
<b>Water in cold room</b>	<ul style="list-style-type: none"> <li>• Check if device is placed on even ground</li> <li>• Clean defrost water tray and defrost water drain</li> <li>• Check inline of drainpipe</li> </ul>

Please contact your nearest service station only after all the above is as it should be. In case of claims, please state the model number and serial number mentioned on the nameplate as well as the type of trouble.

You will find the wiring diagram in the switching cabinet (behind the machine- or installation compartment door).

**We pursue a continuous product improvement program. Technical and optical design modifications are therefore subject to change without any prior notice.**

## 1. NOTICES GÉNÉRALES

Nous vous félicitons pour l'achat d'un appareil de réfrigération de haute qualité. L'ensemble de nos appareils fait l'objet d'un contrôle de qualité permanent. Nous vous prions de bien lire attentivement les conseils d'utilisation suivants, afin que vous puissiez travailler avec l'appareil sans problème et le plus longtemps possible.

Pour plus de détails concernant les divers modèles disponibles, les dimensions, contenus bruts, accessoires, etc. voir notre liste de prix publics ou bien les prospectus.

### **Attention!**

**Veillez bien contrôler immédiatement l'appareil lors de sa livraison. Assurez-vous qu'il n'y a pas eu de dommage de transport. Demandez au chauffeur de confirmer les dommages constatés par écrit sur les documents du transporteur ainsi que sur votre bon de livraison.**

## 2. MISE EN PLACE ET MISE EN SERVICE

### 2.1 Mise en place

Déballez, si possible, l'appareil seulement sur le lieu de sa mise en place, enlevez le film de protection et vérifiez que tous les accessoires sont contenus.

D'éventuelles réclamations doivent être immédiatement signalées au fournisseur.

Installez l'appareil horizontalement à un emplacement bien aéré et ferme. Un emplacement directement à proximité de sources de chaleur ou exposé au soleil est à éviter. D'éventuelles irrégularités du relief du sol doivent être égalisées par l'intermédiaire des pieds réglables en hauteur.

L'aire d'aspiration et de soufflement du compartiment technique (fentes d'aération) doit être maintenue libre pour garantir une bonne aération.

La température ambiante doit être comprise entre 16°C et 25°C

### 2.2 Mise en service

Nous recommandons de bien nettoyer l'appareil avant sa première utilisation. Vous trouverez de plus amples détails au chapitre « Nettoyage et entretien ». Insérez les accessoires tels que les supports, grilles, etc. selon votre besoin à la hauteur correspondante.

Le branchement doit être effectué par l'intermédiaire d'une prise de terre installée conformément à la réglementation. Nous recommandons de brancher à un circuit électrique disjoint (protection 10A).

## Photo 1

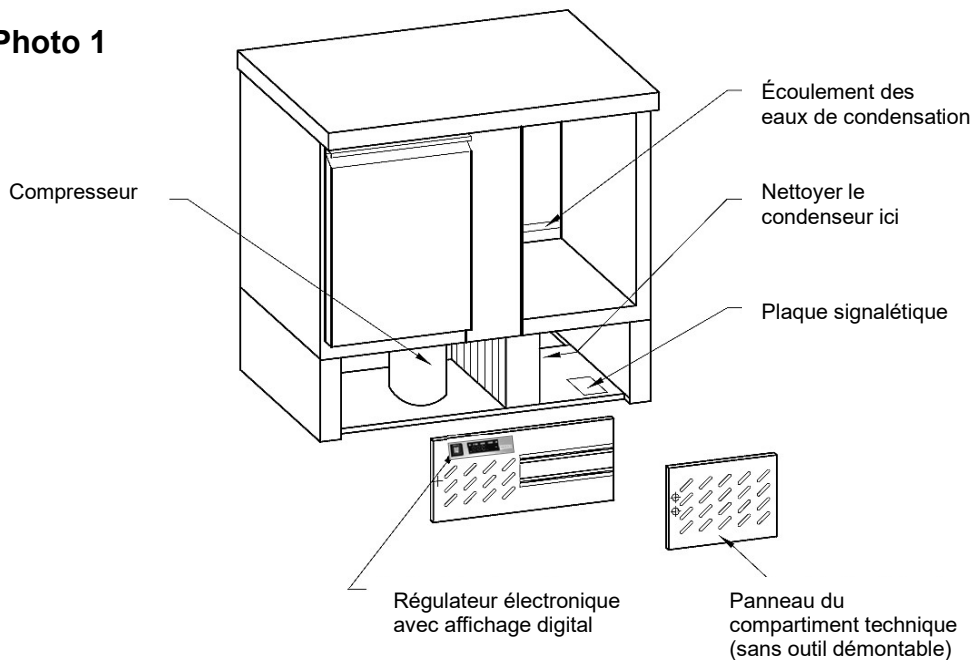

### 3. COMMANDE DE RÉGULATEUR ÉLECTRONIQUE

Les éléments de commande sont fixés derrière la porte du compartiment technique.

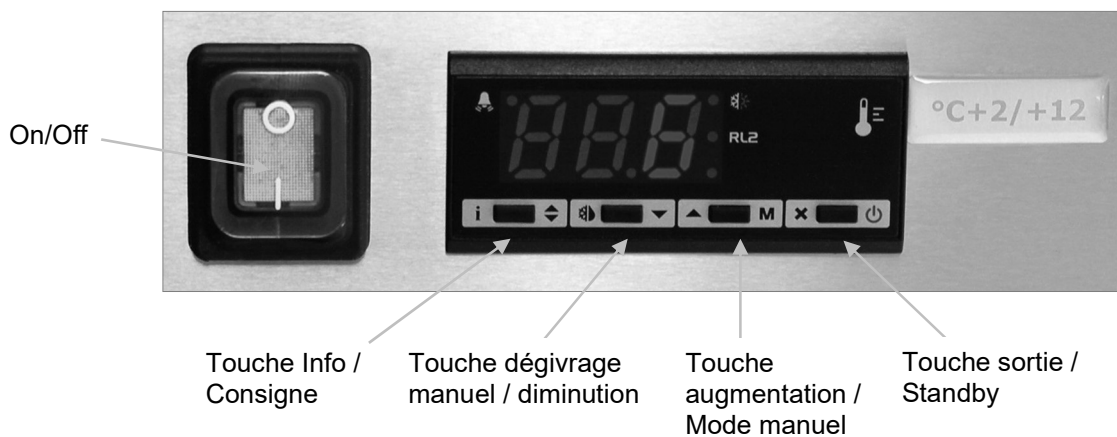

#### Aperçu des touches et de l'utilisation du régulateur



Touche sortie / Standby  
Appuyer sur cette touche pendant env. 3 sec. pour allumer et éteindre.



Touche Info / Consigne



Touche dégivrage manuel / diminution



Touche augmentation / Mode manuel

Le régulateur électronique est préprogrammé en usine. Les modifications ne doivent être effectuées que par un spécialiste. En cas de panne de courant ou d'arrêt de l'appareil, les valeurs réglées sont conservées.

#### Affichages

En fonctionnement normal, l'afficheur indique la température relevée ou une des informations suivantes :





**DEF** = Dégivrage en cours  
**OFF** = Instrument en stand-by  
**DO** = Alarme de porte ouverte  
**LO** = Alarme basse température

**REC** = Rétablissement après un dégivrage  
**CL** = Demande de nettoyage condensateur  
**HI** = Alarme température élevée  
**E1** = Panne de la sonde T1  
**E2** = Panne de la sonde T1

### Menu INFO :





**T1** = Température instantanée sonde 1  
**T2** = Température instantanée sonde 2  
**THI** = Temp. max. enregistrée sonde 1  
**TLO** = Température min. enregistrée sonde 1  
**CND** = Semaines fonctionnement compresseur  
**LOC** = État du clavier (blocage)

### Accès au menu et affichage informations





- Presser rapidement la touche 
- Avec les touches  ou  sélectionner les données à remettre à zéro
- Presser la touche  pour afficher la valeur.
- Pour sortir du menu presser la touche  ou attendre 10 secondes.

### Consigne

(Affichage et modification de la valeur de température désirée)

- Presser pendant au moins une demi-seconde la touche  pour afficher la valeur de consigne (+4°C = réglage d'usine)
- Tout en maintenant la touche  pressée, agir avec les touches  ou  pour fixer la valeur désirée (le réglage est compris entre la limite minimum **SPL** et maximum **SPH**)
- La nouvelle valeur est mémorisée lorsque l'on cesse de presser la touche 

### Remise à zéro des mémorisations THI, TLO, CND

- Avec les touches  ou  sélectionner les données à remettre à zéro
- Afficher la valeur avec la touche 
- Presser la touche  tout en maintenant la touche  pressée.

### Standby

La touche  pressée pendant 3 secondes, permet d'invertir l'état du régulateur entre opérativité des sorties et standby (seulement avec SB=YES)

### Blocage du clavier

 Appuyer sur la touche Info. Faire défiler le menu à l'aide des touches fléchées jusqu'à ce que l'écran affiche l'affichage apparaît "Loc". Appuyer à nouveau sur la touche Info et la maintenir enfoncée. L'écran affiche maintenant "no" pour le verrouillage des touches et "YES" pour le verrouillage des touches. Réglez maintenant la fonction souhaitée avec les touches "HAUT" et "BAS". En relâchant toutes les touches, le régulateur revient à sa fonction normale après quelques secondes. Lorsque le verrouillage des touches est activé, seul le menu Info peut être actionné.

### Dégivrage

Tous les appareils réfrigérés possèdent une régulation de dégivrage entièrement automatique. Les paramètres pour les intervalles de dégivrage, les temps de dégivrage, etc. ont été pré-réglés en usine sur les valeurs optimales. Ces paramètres ne peuvent être modifiés qu'exceptionnellement par le frigoriste/électricien. Si nécessaire, les listes de paramètres peuvent être demandées au fabricant. Pendant la phase de dégivrage, "DEF" s'allume sur le régulateur électronique. Celui-ci signale la phase de dégivrage et s'éteint à nouveau à la fin du processus de dégivrage. L'évaporation des eaux de dégivrage est automatique sur tous les appareils.

## Dégivrage manuel

Il est possible de lancer un dégivrage manuel en appuyant sur la touche  pendant 2 sec.

### Attention!

Pendant chaque dégivrage, l'écran affiche "dEF". Après le dégivrage, l'écran affiche "rEc" pendant 10 minutes. Ne pas vider d'eaux de nettoyage, autres liquides, restes d'aliments, ou autres choses semblables dans la gouttière des eaux de condensation. La fonction de l'appareil pourrait en être altérée en ce qui concerne le dégivrage automatique et l'évaporation des eaux de condensation. Vérifiez régulièrement que les eaux de condensation coulent bien à travers l'écoulement.

## 4. UTILISATION, CHARGEMENT ET STOCKAGE

### 4.1 Utilisation

Les tables réfrigérées peuvent être employées de façon très variée et sont parfaitement adaptées **au stockage** de divers nourritures pré-réfrigérés, marchandises crues et fraîches, denrées alimentaires et boissons. Recouvrez toujours entièrement la découpe saladette avec des bacs GN.

### 4.2 Chargement et stockage

Chargez l'appareil seulement après que la température de réfrigération souhaitée ait été atteinte (après environ 4 heures). Nous recommandons une répartition égale sur l'ensemble de la surface de dépôt.

## 5. MAINTENANCE

Selon l'utilisation et la sollicitation, une maintenance régulière doit être effectuée par une société spécialisée. Fréquence recommandée: 1 fois par an.

## 6. NETTOYAGE ET ENTRETIEN

Nous recommandons de nettoyer l'appareil une à plusieurs fois par mois, selon la sollicitation et l'usage pour des raisons d'hygiène.

### **Éteignez systématiquement l'appareil avant le nettoyage et débranchez-le de la prise de courant !**

Des dépôts de graisse et de poussière sur le condensateur réduisent la capacité frigorifique de l'appareil et augmentent les coûts d'exploitation. Pour cette raison, retirez la saleté des lamelles du condensateur environ tous les 2 mois, selon le degré de salissure, avec un aspirateur, une balayette ou un pinceau. Pour cela, il est nécessaire de retirer le panneau du compartiment technique.

Le panneau est légèrement enclenché en haut et peut être retiré en haut sans outils. Les lamelles du condensateur sont maintenant facilement accessibles et peuvent être nettoyées.

### **Procédé à suivre pour le nettoyage:**

- Retirez les produits surgelés de l'appareil et conservez-les dans un endroit approprié.
- Retirez les grilles et supports.
- Nettoyez l'intérieur et l'extérieur de l'appareil avec une eau légèrement savonnée et laissez bien sécher le compartiment intérieur. (Recommandation: 1x par mois)
- Lessivez le joint magnétique également avec une eau légèrement savonnée et laissez bien sécher. (Recommandation: 1x par semaine)



- Vérifiez régulièrement que les eaux de condensation coulent sans encombre à travers le tuyau d'écoulement.
- Remettez les supports et grilles (ou bien plaques pâtisseries) en place. Allumez l'appareil et remettez les produits surgelés en place après que la température souhaitée ait été atteinte.

## 7. DÉRANGEMENTS

Les appareils sont conçus et fabriqués pour atteindre une longue durée de vie et permettre une utilisation sans dérangement. Les messages d'alarme sont indiqués dans l'afficheur en clignotant et signalés par un signal sonore. Toutefois, nous vous prions de vérifier les points suivants en case de manifestation d'un dérangement pendant l'utilisation de l'appareil:

Dérangements / Messages d'alarme	Mesures
<b>Pas d'indication sur l'afficheur</b>	<ul style="list-style-type: none"> <li>• Vérifiez l'alimentation électrique (Fusible, prise de courant)</li> </ul>
<b>Alarme HI</b> La température souhaitée n'est pas atteinte	<ul style="list-style-type: none"> <li>• Vérifiez la valeur de consigne</li> <li>• Les portes sont-elles bien fermées?</li> <li>• L'appareil a-t-il été chargé correctement?</li> <li>• Évaporateur couvert de glace. Dégivrez (videz l'appareil et éteignez-le jusqu'à ce qu'il n'y ait plus de glace sur l'évaporateur)</li> </ul>
<b>Alarme LO</b> Appareil trop froid	<ul style="list-style-type: none"> <li>• Vérifiez le réglage de la valeur de consigne</li> <li>• Éteindre l'appareil, retirez la fiche de la prise de courant et rallumez après environ 2 minutes</li> </ul>
<b>Alarme E1</b> Capteur du compartiment défectueux	<ul style="list-style-type: none"> <li>• Câble du capteur rompu</li> <li>• Câble du capteur n'est plus fixé correctement au régulateur</li> <li>• Capteur défectueux</li> </ul>
<b>Alarme E2</b> Capteur évaporateur défectueux	<ul style="list-style-type: none"> <li>• Câble du capteur rompu</li> <li>• Câble du capteur n'est plus fixé correctement au régulateur</li> <li>• Capteur défectueux</li> </ul>
<b>Eau dans le compartiment intérieur</b>	<ul style="list-style-type: none"> <li>• Vérifiez que l'appareil soit bien droit</li> <li>• Nettoyez la gouttière des eaux de condensation et l'écoulement des eaux de condensation</li> <li>• Vérifiez la pente de la conduite d'écoulement</li> </ul>

Ce n'est qu'après que tous ces points aient été exclus comme source du dérangement que nous vous prions de bien vouloir contacter le service après ventes le plus proche. Veuillez bien indiquer le modèle et le numéro de série figurants sur la plaque signalétique pour toute réclamation, ainsi que les défauts constatés.

Le plan de connexion se trouve dans le boîtier électrique (derrière la porte du compartiment technique).

**Nous avons le souci de développer continuellement notre gamme. C'est pourquoi nous nous réservons le droit d'apporter toute modification technique et optique qui puisse être bénéfique pour le développement.**

# 8. SCHALTPLAN / WIRING DIAGRAM / SCHÉMA ÉLECTRIQUE

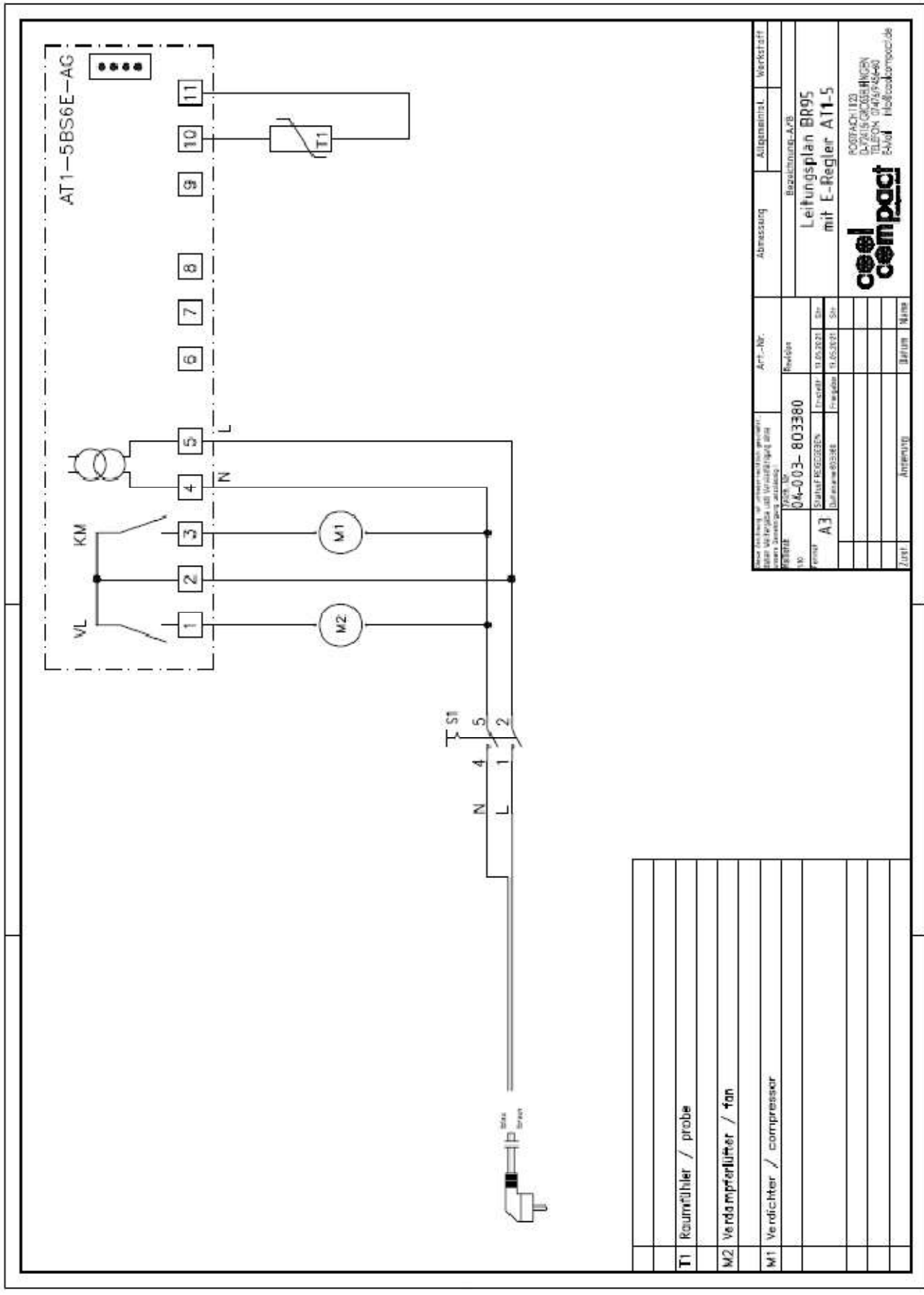

T1	Reinrührer / probe
M2	Verdampferlüfter / fan
M1	Verdichter / compressor

Name des Herst. / Manufacturer's name: Name des Herst. und Vorzettelung des ersten Dienstleistungsanbieters:		Art.-Nr. Bezeichnung:		Abmessung Allgemeinheit:		Werkstoff	
Nr. / No.: 04-03-80380		Rev. / Revision:		Besondere Anm. / Remarks:		Zeichnungs- / Drawing No.:	
Rev. / Revision: A3		Dated / Datum: 05.03.21		Drawn / Gezeichnet:		Checked / Geprüft:	
Author / Autor:		Appr. / Genehmigt:		Date / Datum:		Name:	
Postfach 1123 D-74183 Cleebs / NGCN Telefon 0149 919 64-0 E-Mail: info@coolcompact.de							

## 9. EU DECLARATION OF CONFORMITY

We herewith declare that, in accordance with the EU Machinery Ordinance 2023/1230, RoHS 2011/65/EU, EMV 2014/30/EU and Low Voltage Directive 2014/35/EU, the devices named below, due to their design, the relevant safety and health requirements of the EC Directive.

### Designation / Data:

Refrigerated Counters/Saladettes

### Machine types:

S95  
SV95  
PKT95  
KT95  
KT95-2R  
KT95-4

### Harmonized EN standards applied:

EN IEC 55014-1:2022-12  
EN IEC 55014-2:2022-10  
EN IEC 61000-3-2:2023-10  
EN IEC 61000-3-3:2023-02  
EN 60335-1:2020-08  
EN IEC 60335-2-34:2023-12  
EN IEC 60335-2-89:2023-12  
EN 378-1:2021-06  
EN 62233:2009-04  
EN IEC 63000:2019-05  
DIN 18872-1:2011-05  
Unauthorized modification of the units results in this declaration losing its validity.

Status: 08/2024

## 9. DÉCLARATION DE CONFORMITÉ CE

Nous déclarons par la présente, conformément au règlement européen sur les machines 2023/1230, à la directive RoHS 2011/65/UE, à la directive CEM 2014/30/UE et à la directive basse tension 2014/35/UE, que les appareils désignés ci-après, en raison de leur construction, sont conformes aux exigences de sécurité et de santé applicables de la directive CE.

### Désignation/Donnée:

Tables réfrigérées / saladettes

### Types de machines:

S95  
SV95  
PKT95  
KT95  
KT95-2R  
KT95-4

### Normes EN harmonisées utilisées:

EN IEC 55014-1:2022-12  
EN IEC 55014-2:2022-10  
EN IEC 61000-3-2:2023-10  
EN IEC 61000-3-3:2023-02  
EN 60335-1:2020-08  
EN IEC 60335-2-34:2023-12  
EN IEC 60335-2-89:2023-12  
EN 378-1:2021-06  
EN 62233:2009-04  
EN IEC 63000:2019-05  
DIN 18872-1:2011-05  
Une modification des appareils non convenue avec nous entraînera une perte de la validité de cette déclaration.

État: 08/2024

## 9. EG-KONFORMITÄTSERKLÄRUNG

Wir erklären hiermit, im Sinne der EU-Maschinen-Verordnung 2023/1230, RoHS 2011/65/EU, EMV 2014/30/EU- und Niederspannungs-Richtlinie 2014/35/EU, dass die nachfolgend bezeichneten Geräte, aufgrund ihrer Bauart, den einschlägigen Sicherheits- und Gesundheitsanforderungen der EG-Richtlinie entsprechen.

Bezeichnung / Daten

Das oben beschriebene Produkt ist konform mit den Anforderungen der folgenden Dokumente:

EN IEC 55014-1:2022-12	Elektromagnetische Verträglichkeit Teil 1
EN IEC 55014-2:2022-10	Elektromagnetische Verträglichkeit Teil 2
EN IEC 61000-3-2:2023-10	Elektromagnetische Verträglichkeit Teil 3
EN IEC 61000-3-3:2023-02	Elektromagnetische Verträglichkeit Teil 3-3 (EMV)
EN 60335-1:2020-08	Sicherheit elektrischer Geräte für den Hausgebrauch u. ähnliche Zwecke
EN IEC 60335-2-34:2023-12	Sicherheit elektrischer Geräte für den Hausgebrauch und ähnliche Zwecke. Besondere Anforderungen für Motorverdichter.
EN IEC 60335-2-89:2023-12	Kälteanlagen und Wärmepumpen. Sicherheitstechnische und umweltrelevante Anforderungen.
EN 378-1:2021-06	
EN 62233:2009-04	Verfahren zur Messung der elektrischen Felder von Haushaltsgeräten und ähnlichen Elektrogeräten.
EN IEC 63000:2019-05	Technische Dokumentation zur Beurteilung von Elektro- und Elektronikgeräten im Hinblick auf die Beschränkung gefährlicher Stoffe
DIN 18872-1:2011-05	Kühl-/Tiefkühltsche; Anforderung und Prüfung

Bei einer nicht mit uns abgestimmten Änderung der Geräte, verliert diese Erklärung ihre Gültigkeit.

Stand 08/2024

220023.1000/115.008.2024 | Kö/DG