

SCHNITT A-A

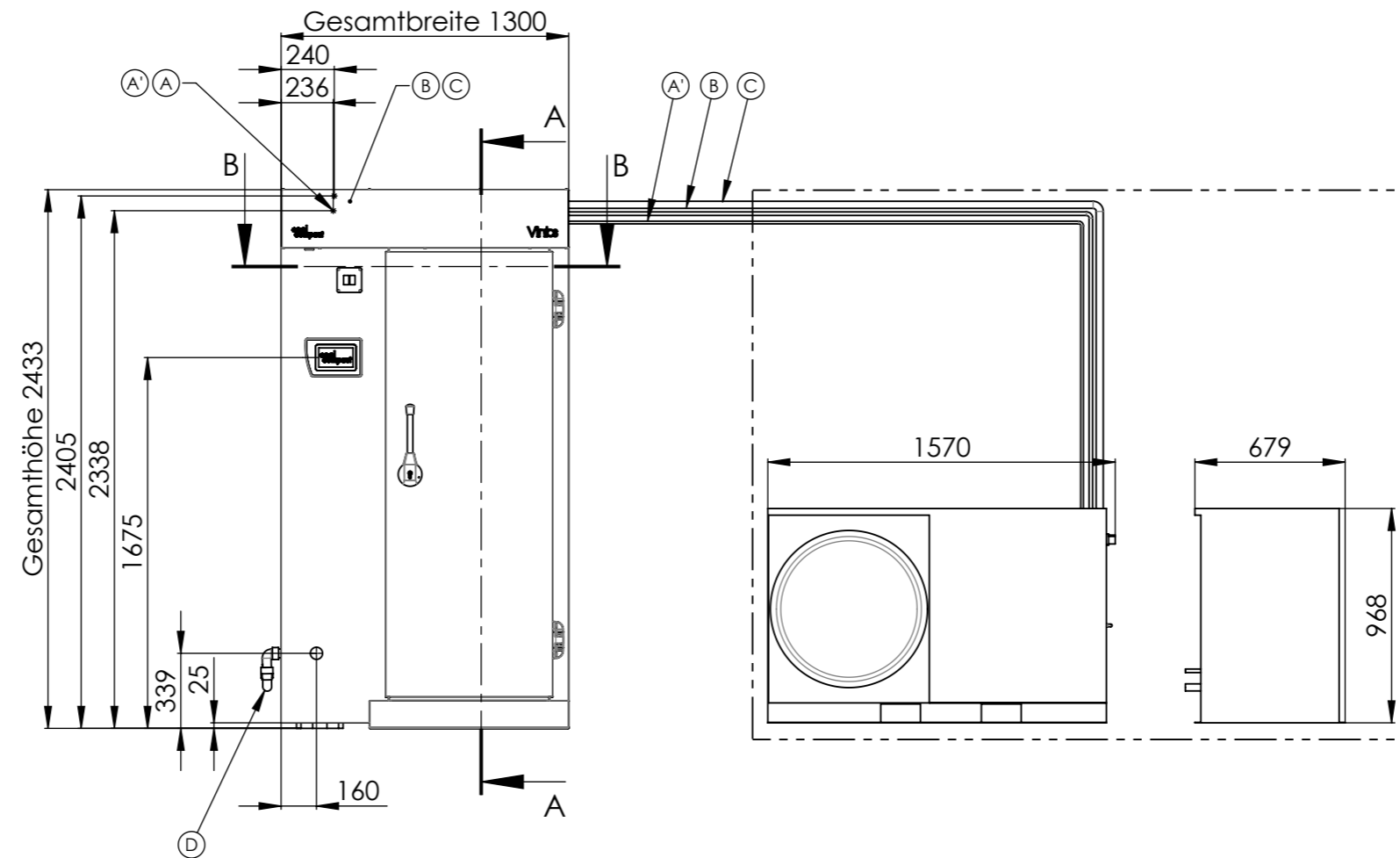

Ansicht Linksanschlag

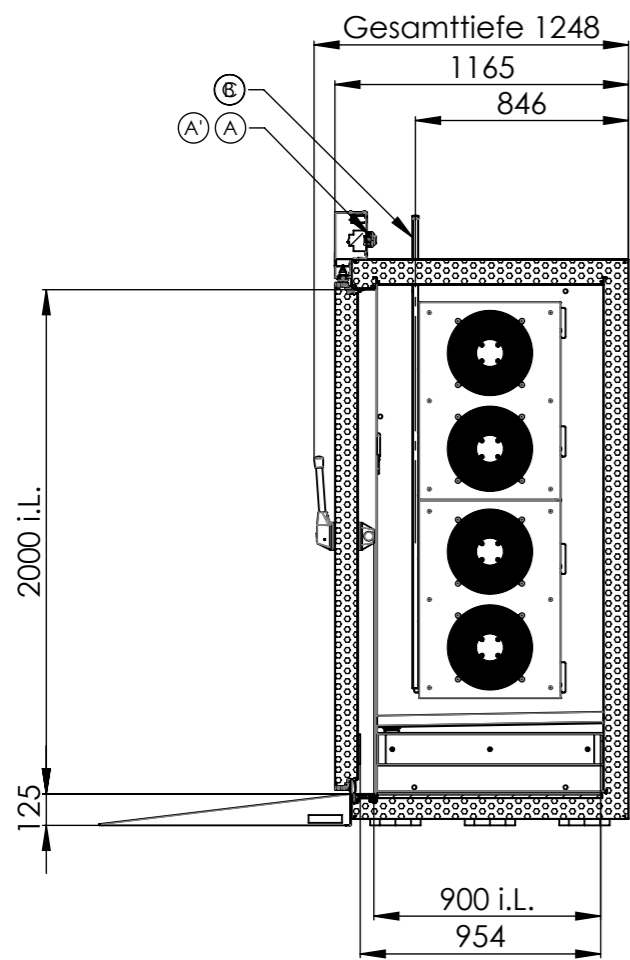
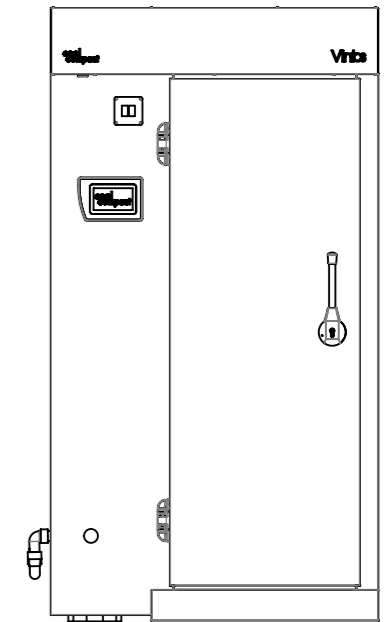

SCHNITT B-B

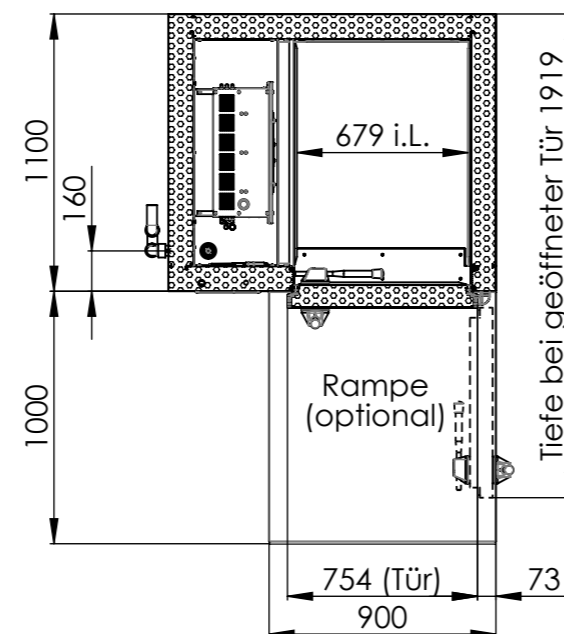

- Ⓐ Elektroanschluss 400 V (min. 5 x 4 mm²)
- Ⓐ Verbindungsleitungen zum Kälteaggregat (7 x 1 mm² und min. 5 x 4 mm²)
- Ⓑ Anschluss-Saugleitung Ø 28 mm (bis max. 15 m)
- Ⓒ Anschluss-Flüssigkeitsleitung Ø 12 mm (bis max. 15 m)
- Ⓓ Tauwasserablauf vorne oder seitlich DN40 (ist bauseits anzuschließen)

Technische Daten

Abmessungen:

- außen: 1300 x 1248 x 2433
- innen i.L.: 679 x 900 x 2000

Kapazität:

- Schnellkühlung: 110 kg (+65 °C / +3°C) in 90 min.
- Schockfroster: 95 kg (+65 °C / -18°C) in 240 min.

Anschlusswert: 400 V / 50 Hz / 3+N+T / 7,5 kW / 21 A

Absicherung: 25 A träge

Kältemittel: R452a, alternativ R455a, alternativ CO2

Kälteleistung: 14.700 W bei -10 °C VT / +40 °C UT
6.000 W bei -30 °C VT / +40 °C UT

Lautstärke: 47 dBA in 10 m

Bei dieser Größe (Leistung) des Gerätes ist das Aggregat nicht eingebaut, sondern wird separat mitgeliefert und muss bauseits installiert werden.

Achtung:
Das Gerät wird zerlegt angeliefert. Für das Aufstellen ist ein wasserwaagen-ebener Boden Voraussetzung!

Diese Zeichnung ist urheberrechtlich geschützt, daher Weitergabe und Vervielfältigung ohne unsere Genehmigung unzulässig!		Art.-Nr. SKFMSE2011D-MB	Abmessung 1300 x 1248 x 2433	Allgemeintol.	Werkstoff
Maßstab 1:30	Zeich.-Nr. 05-001-803481	Revision .04	Bezeichnung-A/B		
Format A3	Status FREIGEgeben	Erstellt 12.08.2021	Vintos 20xGN1/1 / EN6040		
	Dateiname 803481	Freigabe 30.10.2024	Einfahr mit Boden		
Zust.	Änderung	Datum	 POSTFACH 1123 D-72415 GROSSELFINGEN TELEFON 07476/9456-0 E-Mail info@coolcompact.de		

Technische Änderungen vorbehalten.

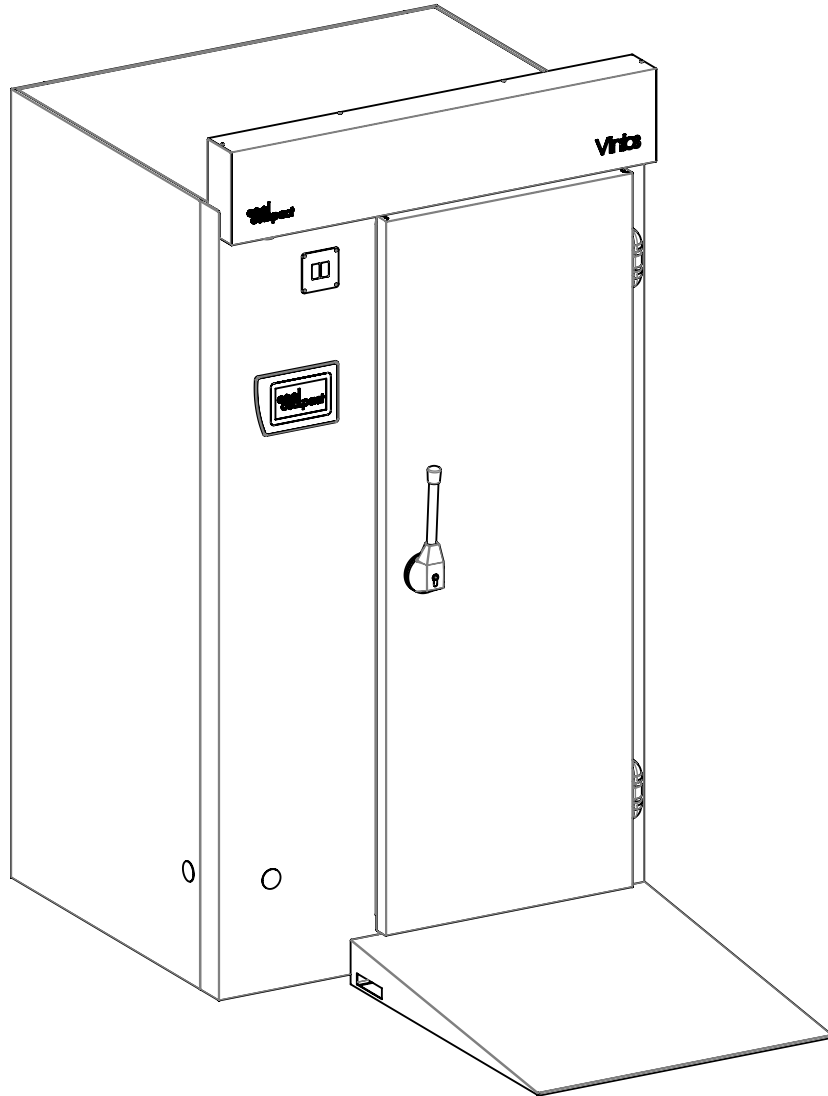

Diese Zeichnung ist urheberrechtlich geschützt, daher Weitergabe und Vervielfältigung ohne unsere Genehmigung unzulässig!		Art.-Nr. SKFMSE2011D-MB		Abmessung 1300 x 1248 x 2433		Allgemeintol.		Werkstoff	
Maßstab 1:20		Zeich.-Nr. 05-001-803481		Revision .04		Bezeichnung-A/B			
Format A4		Status FREIGEgeben		Erstellt 12.08.2021		Vintos 20xGN1/1 / EN6040 Einfahr mit Boden			
		Dateiname 803481		Freigabe 30.10.2024					
						 POSTFACH 1123 D-72415 GROSSELFINGEN TELEFON 07476/9456-0 E-Mail info@coolcompact.de			
Zust.		Änderung		Datum		Name			